

PIKO A-Gleis Antrieb über Widerstand schalten

PIKO A-rail drive switched via resistor

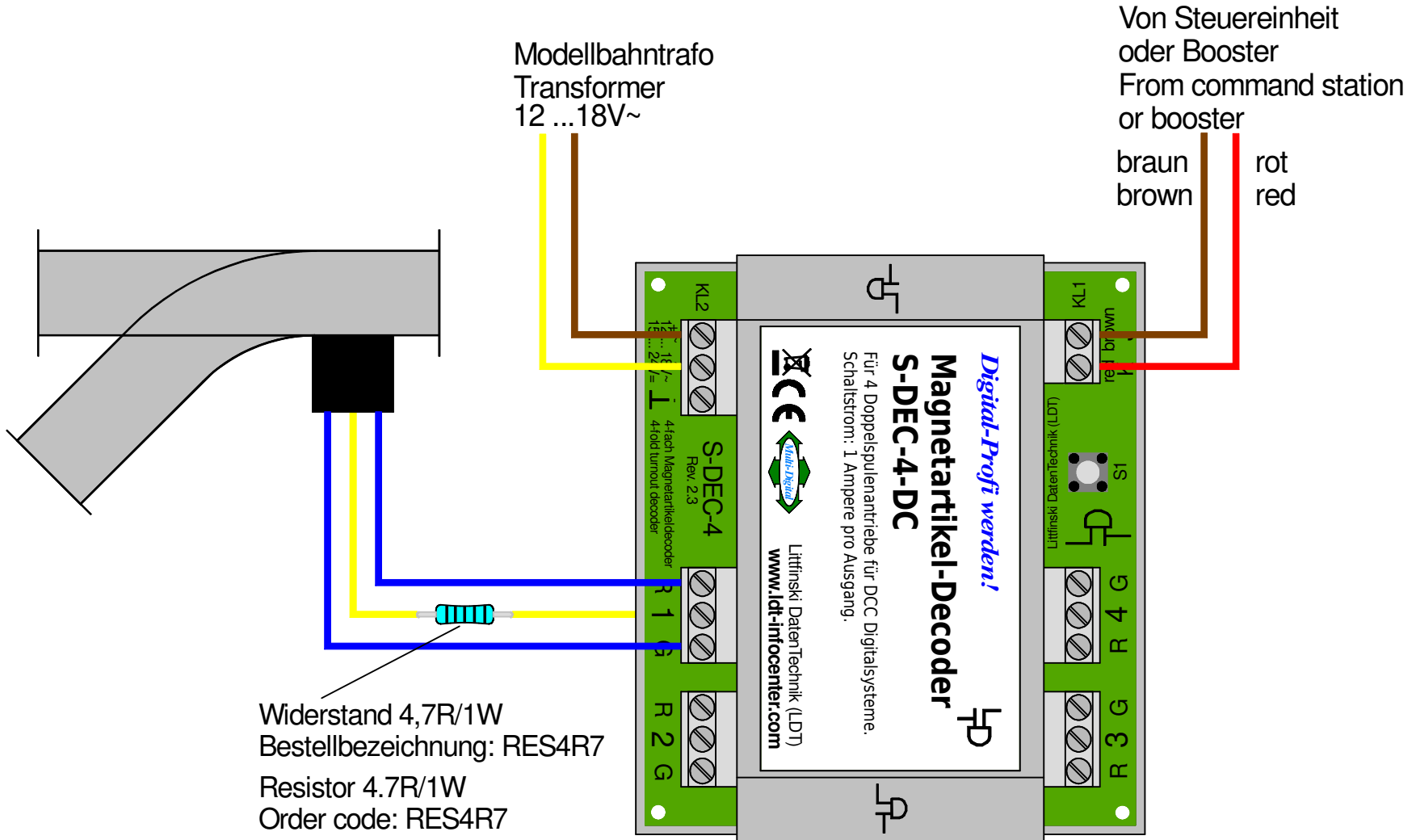

Technische Änderungen und Irrtum vorbehalten.
Subject to technical changes and errors.
© 07/2020 by LDT